

WAVE®

WATER INNOVATION



ที่สุด...นวัตกรรมเรื่องน้ำ

สร้างสรรค์ผลิตภัณฑ์ที่หลากหลายและตอบสนองนโยบายรักษาสิ่งแวดล้อม



WARRANTY



WEBSITE



LINE



FACEBOOK



YOUTUBE



Authorized Distributor Water Filtration Products



Authorized Distributor (Thailand)



บริษัท เวฟ โปรดักส์ จำกัด
648-648/2 ถนนบางนาซอย 5
แขวงบางบอน เขตบางบอน กรุงเทพมหานคร 10150
E-mail : contact@wave.co.th
www.wave.co.th

WAVE[®]
WATER INNOVATION

ANTIMICROBIAL WATER TANK 

เวฟ...ส่งมอบคลื่นความสุขสำหรับทุกชีวิต

แบบรุ่น 1
คุณภาพ
อันดับ



WAVE WATER INNOVATION

เราคือผู้นำ...นวัตกรรมเรื่องน้ำที่ดีที่สุดเพื่อคุณ



สารอินทรีย์ ราชเทย ราชพฤกษ์



สารอินทรีย์คุณภาพสูงได้มาตรฐานความปลอดภัยตามมาตรฐานที่กำหนด





ครบเครื่อง“เรื่องน้ำ” ต้อง เวฟ เท่านั้น

A1 : ทำไมต้องมีถังเก็บน้ำ ?

A2 : วิธีเลือกถังเก็บน้ำ ?

A3 : วิธีเลือกขนาดถังเก็บน้ำ

A4 : ทำพิธีสัจจนความแข็งแรง

A5 : ติดตั้งถังน้ำอย่างไร
แม้ไฟดับน้ำก็ยังมีไหล

G1 : ถังบำบัดเวฟกันงูได้หรือไม่ ?

G2 : วิธีเลือกถังบำบัดที่ดี ?

G3 : วิธีติดตั้งถังบำบัด ?

H : ลงทะเบียนรับประกันสินค้า

I FACEBOOK : WAVE WATER INNOVATION ถังเก็บน้ำ

J YOUTUBE : WAVE WATER INNOVATION ถังเก็บน้ำ



A
ถังเก็บน้ำ
WAVE

B
ปั๊มน้ำอัตโนมัติ
LOWARA
a xylem brand

C
ระบบกรองน้ำใช้
3M
กรองน้ำใช้
กรองน้ำอาบ

E
หัวเชื้อจุลินทรีย์
WAVE
BIO SEED

A1
ทำไมต้องมีถังเก็บน้ำ WAVE
ปลอดภัยแบบที่เรียกได้ว่าไว้ใจบ้าน ?

A2
วิธีการเลือกถังเก็บน้ำ ?

A3
วิธีเลือกขนาดถังเก็บน้ำ
ให้เหมาะสมกับสมาชิกในบ้าน

D2
3M เครื่องกรองน้ำอัจฉริยะ:
ร่อน-เย็น รุน HCD-2

E
วิธีแก้ส้วมตัน แค่ 20฿
ผู้หญิงก็ทำได้ง่าย

F1
ทำไมจึงต้องมีถังดักไขมัน
รุ่น WAVEKIT

ลงทะเบียนรับประกัน



facebook



YouTube

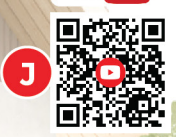

A4 ทำพิสูจน์ความแข็งแรงถังเก็บน้ำ "กัลลา ก้า ชน"

A5 วิธีติดตั้งถังเก็บน้ำแบบ BY Pass คืออะไร ?

B บิมน้ำ LOWARA แรงกว่าเท่าไร เสียมากกว่าที่เคย

B1 วิธีติดตั้งบิมน้ำ ที่ถูกต้องแบบละเอียด "น้ำไหลแรง 100%"

C 3M เครื่องกรองน้ำอาบ

D1 3M เครื่องกรองน้ำดื่ม รุ่น DIY

F2 ถังดักไขมัน WAVE ดักกว่า ถังดักไขมันทั่วไปอย่างไร

F3 วิธีติดตั้ง"ถังดักไขมัน" แข็งแรง เหยียบไม่แตก

G1 จุดดูแลถังบำบัด WAVE รุ่น ZAD ที่ดีและกันงูได้เป็นอย่างดี ?

G2 วิธีติดตั้งถังบำบัด ฉบับเข้าใจง่าย

G3 ทำไมต้องเลือกถังบำบัดน้ำเสีย ไร้รอยต่อ รุ่น ZAD&WP

ฝาดักเก็บน้ำที่ดี มีวิธีดูอย่างไรกันนะ ?

ゼオミック Zeomic

SILVER ZEOLITE 

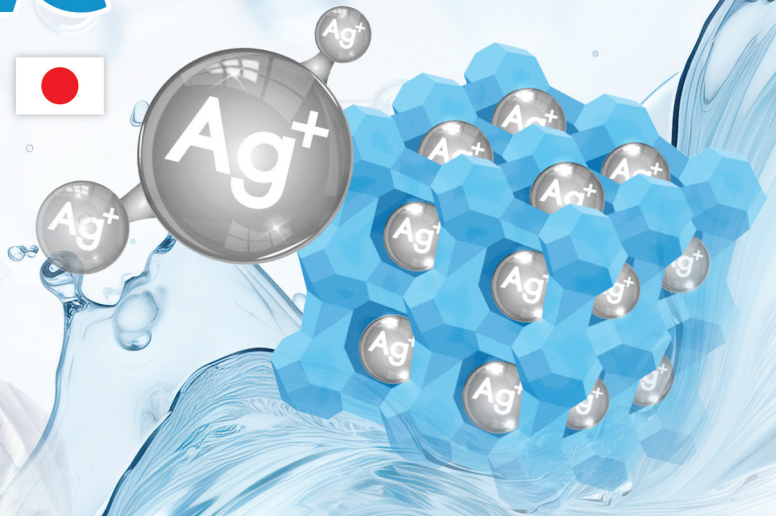

ที่สุด

รายแรก รายเดียว
นวัตกรรมสารยับยั้ง

กำจัดและยับยั้งแบคทีเรีย
ยาวนานและแม่นยำ **99.99%**

มาตรฐานสากลระดับโลก



No.1

บริษัทผู้ผลิตสารยับยั้งอันดับ 1 ของโลก
SINANEN ZEOMIC CO., LTD. จากประเทศญี่ปุ่น



ด้วยอนุภาคสารเงิน(Ag+) ประสิทธิภาพสูงสุด
ยับยั้งการเจริญเติบโตของเชื้อโรคและแบคทีเรีย
ได้ยาวนานกว่าสารยับยั้งทั่วไป



สารยับยั้งมาตรฐานโลก

ตารางเปรียบเทียบคุณสมบัติถังเก็บน้ำ

รุ่น	รับประกัน	ป้องกันUV	ยับยั้งแบคทีเรีย	ระบบท่อ	สี	ความหนา	ติดตั้ง
TOP The Palm SUPREME	LIFETIME	UV 20+	SILVER ZEOLITE LJ 10D	ระบบท่อภายใน PPR	3 LIMITED COLOR	ระดับ 10+	ติดตั้งโดยช่าง %100 1,000 บาท
TOP The Palm	LIFETIME	UV 20+	SILVER ZEOLITE TITANIUM	ระบบท่อภายใน PPR	19 COLORS GRANITE	ระดับ 10	
TOP Orchid Selected Tank	25 years	UV 20+	SILVER ZEOLITE TITANIUM	ระบบท่อภายใน PPR	19 COLORS GRANITE	ระดับ 9	
Pruksa	25 years	UV 20+	SILVER ZEOLITE TITANIUM	ระบบท่อภายใน PPR	19 COLORS GRANITE	ระดับ 9	
Rose	20 years	UV 8+	SILVER ZEOLITE	ระบบท่อภายใน PPR *เฉพาะรุ่น 400 ระบบท่อนอก	19 COLORS GRANITE	ระดับ 8	
Akara	20 years	UV 8+	SILVER ZEOLITE	ระบบท่อภายใน PPR	19 COLORS GRANITE	ระดับ 8	
Chang SG	20 years	UV 8+	-	ระบบท่อนอก	3 COLORS GRANITE	ระดับ 8	
WGD	20 years	UV 8+	-	ระบบท่อนอก	2 COLORS GRANITE	ระดับ 7	
Chp LOFT	20 years	UV 12+	-	ระบบท่อภายใน PPR	3 COLORS LOFT	ระดับ 7	
LILLY LOFT	20 years	UV 12+	-	ระบบท่อภายใน PPR	3 COLORS LOFT	ระดับ 7	
Chang LOFT	15 years	UV 12+	-	ระบบท่อนอก	3 COLORS LOFT	ระดับ 7	
NEW AVATAR	25 years	UV 20+	SILVER ZEOLITE	ระบบท่อภายใน PPR	EARTH BEIGE/LAMBO GREY	ระดับ 7	DOUBLE SEAL & LOCK ทองเหลือง 100%
Home series NORDIC	20 years	UV 12+	-	ระบบท่อภายใน PPR	GREY	ระดับ 7	DOUBLE SEAL & LOCK
Jasmine	15 years	UV 8+	-	ระบบท่อนอก	EARTH BEIGE/LAMBO GREY	ระดับ 6.5	DOUBLE SEAL & LOCK
Pailin	15 years	UV 8+	-	ระบบท่อนอก	BLUE PAILIN	ระดับ 6	DOUBLE SEAL & LOCK
Home series Forest	15 years	UV 8+	-	ระบบท่อนอก	GREEN	ระดับ 6	DOUBLE SEAL & LOCK



สมาชิก 4 คน
ระยะเวลาในการเก็บน้ำ 2 วัน
4 คน x 2 วัน x 200
= 1,600 ลิตร

ตารางการเลือกใช้ถังเก็บน้ำ WAVE

ถังเก็บน้ำขนาด (ลิตร)	400	500	600	700	1000	1500	2000	3000	4000	5000
บ้าน (คน)	2	3	3	4	5	7	10	15	20	25
สำนักงาน (คน)	6	7	9	11	15	24	40	60	80	100
โรงงาน (คน)	10	12	15	18	24	40	62	93	124	155
ร้านอาหาร (คน)	15	18	21	26	33	56	117	117	156	195

19 COLOR Selection

"เวฟ แบรินด์เดียว" ที่มีสีสวยให้เลือกสรรเหนือจินตนาการ

 09 SAND STONE แกรนิตแซนด์สโตน	 10 SAND BEACH แกรนิตแซนด์บีช	 42 EMERALD STONE แกรนิตเขียวมรกต	 74 PINK GOLD แกรนิตทองชมพู
 83 PEWTER BLACK แกรนิตเทดำ	 84 PEWTER RED แกรนิตเทาแดง	 01 SANDY PINK แกรนิตทรายชมพู	 02 SANDY ORANGE แกรนิตทรายส้ม
 03 SANDY GOLD แกรนิตทรายทอง	 12 CORAL PINK แกรนิตปะการังชมพู	 22 CORAL ORANGE แกรนิตปะการังส้ม	 43 SCOUT ARMY GREEN แกรนิตเขียวทหารพราน
 61 WHITE PURPLE BLUE แกรนิตม่วงขาวอู่อฟ้า	 62 SAPPHIRE PURPLE แกรนิตนิลม่วง	 63 CORAL PURPLE แกรนิตปะการังม่วง	 71 SNOW GREEN แกรนิตหิมะเขียว
 72 SAKURA PINK แกรนิตซากุระชมพู	 82 PEWTER WHITE แกรนิตเทาขาว	 91 MANOR RED แกรนิตแดงสยาม	

*ตัวอย่างสีสินค้าในเอกสารนี้ อาจผิดไปจากความเป็นจริง เนื่องจากขั้นตอนการผลิต





ถังเก็บน้ำบนดินพรีเมียม WAVE คุณภาพอันดับ 1
ลายกราฟิต • ป้องกันแบคทีเรีย Anti-CV • ปลอดภัยขั้นสูงสุด



SUPREME

ความปลอดภัย อัปเดตได้



สะอาด อ่อนโยนต่อผิว

FOOD GRADE
MATERIAL
100%



PREMIUM
QUALITY

WAVE

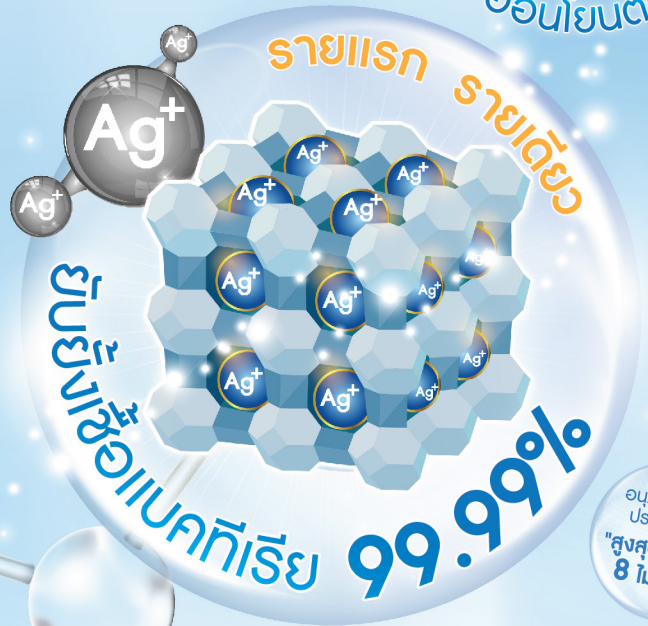

รายการแรก

รายการเดียว

ยับยั้งเชื้อแบคทีเรีย 99.99%

อนุภาคสารเงิน
ประสิทธิภาพ
"สูงสุดใหญ่ถึง
8 ไมครอน"

เซมิติก Zeomic®
LJ10D

มาตรฐานโลกเท่านั้น

5 MEGA SILVER ION TITANIUM

เท่า สารเงินใหญ่กว่าเดิม



European Food Safety Authority

- ✓ NEW...สารยับยั้ง ZEOMIC LJ10D : MEGA SILVER ION TITANIUM
- ✓ สารเงินใหญ่ขึ้น 5 เท่า ยกระดับความสะอาดปลอดภัยสูงสุด X5
- ✓ อัปเดตสารยับยั้ง ให้ตรวจจับแบคทีเรียได้อย่างแม่นยำและยาวนานขึ้น
- ✓ ยับยั้งแบคทีเรีย ครบทุกจุดสัมผัสพื้นน้ำ ตัวถัง/ท่อ/ลูกลอย/จุกอุดรูน้ำทิ้ง
- ✓ ลดการระคายเคืองจากน้ำ
- ✓ MAXIMUM UV20+
- ✓ ถังหนา แข็งแรงมากสูงสุด



ระบบท่อภายใน PPR

LIFETIME WARRANTY

รับประกันตลอดอายุการใช้งาน



ZEOMIC LJ10D คือ?

รุ่น (ต่อเข้าสับ ซูพรีม) ลิตรัส กว้าง x สูง (cm.) IN-OUT (inch.) ราคา(บาท)

รุ่น (ต่อเข้าสับ ซูพรีม) ลิตรัส	กว้าง x สูง (cm.)	IN-OUT (inch.)	ราคา(บาท)
PALM SUPREME-500	72.5 X 151	1-1"	8,290
PALM SUPREME-700	77 X 176	1-1"	9,390
PALM SUPREME-1000	93.5 X 186	1-1"	11,590
PALM SUPREME-1500	112 X 178	1-2"	15,990
PALM SUPREME-2000	123 X 204	1-2"	18,190



แถมฟรี!
ลูกลอยอัตโนมัติ
กรองเครื่องหมักพืช
ขนาด 1.1 นิ้ว



LIMITED COLOR



75 ARCTIC WHITE
(อาร์กติก ไวท์)



86 NORDIC GREY
(นอร์ดิก เกรย์)



85 ANTARCTIC BLACK
(แอนตาร์กติก แบล็ค)





The Palm

Masterpiece By Wave

สะอาด ปลอดภัย ทุกขั้นตอน
พร้อมปกป้องคุณ ทุกการใช้น้ำ



FITTING
ทองเหลือง 100%



19 COLOR Selection



Zeomic SILVER ZEOLITE
รับรองด้วยมาตรฐานโลกเท่านั้น **TITANIUM**



- ✓ ยับยั้งแบคทีเรีย ครบทุกจุดสัมผัสพื้นน้ำ ตัวถัง/ท่อ/ลูกลอย/จุกอุดรูน้ำทิ้ง
- ✓ ไม่เป็นอันตรายต่อผิว
- ✓ MAXIMUM UV20+
- ✓ ถังหนา แข็งแรงสูงสุด



LIFETIME WARRANTY
รับประกันตลอดอายุการใช้งาน

รุ่น (เดอะปาล์ม) ลิตส์	กว้าง x สูง (cm.)	IN-OUT (inch.)	ราคา(บาท)
THE PALM -500	72.5 X 151	1-1"	7,490
THE PALM -700	77 X 176	1-1"	8,590
THE PALM -1000	93.5 X 186	1-1"	10,790
THE PALM -1500	112 X 178	1-2"	15,190
THE PALM -2000	123 X 204	1-2"	17,390





ถังเก็บน้ำบนดิน
ลายแกรนิต • ป้องกันแบคทีเรีย • ป้องกันตะไคร่น้ำ

แบรนด์คุณภาพ
อันดับ 1

Orchid Fusion Tank

ถังเก็บน้ำคู่บีมน้ำ รุ่น Orchid (ออร์คิด)

เรื่องจริง...!!
ติดตั้งบีมน้ำได้ทุกรุ่น
เจฟ...แบรนด์เดียว
เท่านั้น!!



Size Mini 500 L.
เล็กแต่ฟังก์ชันเยอะ

แถมฟรี!
ลูกค้อยิตาสิทธิ์
ทองเหลืองนาฬิกา ขนาด 1 นิ้ว

SAND STONE 09
แกรนิตเซนต์

PEWTER WHITE 82
แกรนิตเทาขาว

ลิขสิทธิ์
ลิขสิทธิ์เฉพาะเจฟ
ENGINEERING RUBBER
เท่านั้น

“แค่จิ้มท่อ”
ก็พร้อมใช้งาน



ติดตั้งบีมได้ทุกรุ่น (บีมใหม่ก็ได้ บีมเก่าก็ได้)

ระบบท่อสำเร็จรูปภายใน PPR

น้ำไหลแม่ไหลดับ
ระบบ BY PASS ภายในถัง



ช่วยลดเสียงขณะบีมทำงาน
ENGINEERING RUBBER



ประหยัดพื้นที่ เพิ่มพื้นที่ใช้สอย
ติดตั้งบีมระดับสูง ป้องกันน้ำท่วมถัง

✓ ตัวถังขึ้นรูปแบบ “โรตารีต่อ”
✓ รับประกันยาวนาน 25 ปี

25
WARRANTY

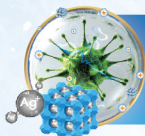

Zeomic SILVER ZEOLITE TITANIUM
ที่ศูนย์นวัตกรรมสารยับยั้งเชื้อแบคทีเรีย 99.99%

อิมพอร์ตความปลอดภัยด้วยมาตรฐานสากลเท่านั้น NSF FDA EPA efsa

รุ่น (ออร์คิด) ลิตร	กว้าง x สูง (cm.)	ระบบท่อภายใน	ราคา(บาท)
OST-500	78.5 X 136.5	PPR	10,990.-
OST-700	78.5 X 176	PPR	11,990.-
OST-1000	96 X 183	PPR	13,990.-

ไม่รวมบีมน้ำ และการติดตั้งภายนอกถัง

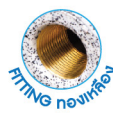

Pruksa

ถังเก็บน้ำ รุ่น Pruksa (พุกษา)
ธรรมชาติใกล้คุณ



- ✓ High UV20+
- ✓ ถังหนา โรตารีต่อ
- ✓ ระบบท่อภายใน PPR
- ✓ เลือกได้ 19 สีสวย

25
WARRANTY



แถมฟรี!
ลูกค้อยิตาสิทธิ์
ทองเหลืองนาฬิกา ขนาด 1 นิ้ว

Zeomic SILVER ZEOLITE TITANIUM
ที่ศูนย์นวัตกรรมสารยับยั้งเชื้อแบคทีเรีย 99.99%

อิมพอร์ตความปลอดภัยด้วยมาตรฐานสากลเท่านั้น NSF FDA EPA efsa

รุ่น (พุกษา) ลิตร	กว้าง x สูง (cm.)	ราคา(บาท)
PS-500	68 X 168	6,090.-
PS-700	76 X 178	7,190.-
PS-1000	91 X 195	8,290.-
PS-2000	123 X 205	13,790.-

PINK GOLD 74
แกรนิตทองชมพู

Flora

ถังเก็บน้ำ รุ่น Flora (ฟลอร่า)
ถังเก็บน้ำสวยเลือกได้



- ✓ High UV8+
- ✓ ถังหนา โรตารีต่อ
- ✓ ระบบท่อภายใน PPR
- ✓ เลือกได้ 19 สีสวย

20
WARRANTY



แถมฟรี!
ลูกค้อยิตาสิทธิ์
ทองเหลืองนาฬิกา ขนาด 1 นิ้ว

Zeomic SILVER ZEOLITE TITANIUM
ที่ศูนย์นวัตกรรมสารยับยั้งเชื้อแบคทีเรีย 99.99%

อิมพอร์ตความปลอดภัยด้วยมาตรฐานสากลเท่านั้น NSF FDA EPA efsa

รุ่น (ฟลอร่า) ลิตร	กว้าง x สูง (cm.)	ราคา(บาท)
FR-500	68 X 162	4,990.-
FR-700	79.5 X 170	6,090.-
FR-1000	9.51 X 181	7,190.-
FR-1500	109 X 196	10,490.-
FR-2000	123 X 205	12,690.-

SNOW GREEN 71
แกรนิตหิมะเขียว



โรตารีต่อ

ป้องกันตะไคร่น้ำ

ROTATIONAL MOLDING

FOOD GRADE
มาตรฐานสูง 100%

โทร. 1379-2551

Rose

ถังเก็บน้ำทรงสูง รุ่น Rose (โรส)

ทรงสูงประหยัดพื้นที่
ลดลายกุหลาบสุดโรแมนติก



ลอดผ่านประตู
ได้สบาย



รุ่น 700 ลิตร ความกว้างแค่ 0.70 M

แถมฟรี!
ลูกค้อยิตาคิดิโอบ
ทองเหลืองหน้าฝัก ขนาด 1 นิ้ว

SAKURA
PINK 72
แถมนิ้ตาทุระจนุ

WHITE PURPLE
BLUE 01
แถมชวอนเฝ้า

เหมาะกับบ้าน
พื้นที่จำกัด



ตึกแถว



ทาวน์เฮาส์



ทาวน์โฮม
วางไว้ในตัวบ้าน

✓ ตัวถังขึ้นรูปแบบ "ไร้รอยต่อ"

✓ รับประกันยาวนาน 20 ปี

20
WARRANTY
YEARS

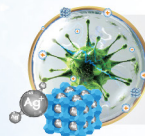

Zeomic SILVER ZEOLITE
ที่ดูดวัตถุธรรมชาติยับยั้งเชื้อแบคทีเรีย* 99.99%

อิมเกรดความปลอดภัยด้วยมาตรฐานโลกเท่านั้น NSF FDA EPA efsa

รุ่น (โรส) ลิตร	กว้าง x สูง (cm.)	ระบบท่อน้ำใน	ราคา(บาท)
ROSE-400	59 X 159	-	5,190.-
ROSE-700	70 X 206	PPR	6,390.-
ROSE-1000	80 X 223	PPR	7,490.-

เฉพาะรุ่น Rose-400 ระบบท่อน้ำนอก

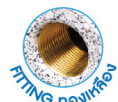

UV 8+

19
COLOR
Selection



ถังเก็บน้ำบนดิน ลายแถม • ป้องกันตะไคร่น้ำ

Chang SG

ถังเก็บน้ำ รุ่น CHANG SG
SPARK GRANITE



✓ High UV8+

✓ ถังหนา ไร้รอยต่อ

แถมฟรี!
ลูกค้อยิตาคิดิโอบ
ทองเหลืองหน้าฝัก ขนาด 1 นิ้ว

09 SAND STONE
แถมนิ้ตาทุระจนุ

84 PEWTER RED
แถมชวอนเฝ้า

รุ่น (ช่าง SG) ลิตร กว้าง x สูง (cm.) ราคา(บาท)

CHANG SG-500	77 X 131	4,690.-
CHANG SG-700	69 X 201	5,390.-
CHANG SG-1000	92.5 X 182	5,990.-
CHANG SG-1500	110 X 190	8,290.-
CHANG SG-2000	122 X 205	9,590.-
CHANG SG-3000	149 X 218	18,590.-
CHANG SG-4000	163 X 226	26,790.-
CHANG SG-5000	178 X 243	35,590.-

20
WARRANTY
YEARS



WGD
NEW UPGRADE

ถังเก็บน้ำ รุ่น WGD
WAVE GRANITE DESIGN



✓ High UV8+

✓ ถังหนา ไร้รอยต่อ

แถมฟรี!
ลูกค้อยิตาคิดิโอบ
ทองเหลืองหน้าฝัก ขนาด 1 นิ้ว

09 SAND STONE
แถมนิ้ตาทุระจนุ

84 PEWTER RED
แถมชวอนเฝ้า

รุ่น (ดับลิวจีดี) ลิตร กว้าง x สูง (cm.) ราคา(บาท)

WGD-300	68.5 X 103	3,590.-
WGD-500	73.5 X 146	4,390.-
WGD-700	86 X 146	4,999.-
WGD-1000	96.5 X 156.5	5,690.-
WGD-1500	115 X 182	7,690.-
WGD-2000	116 X 215	9,290.-
WGD-2500	152 X 167	11,590.-

20
WARRANTY
YEARS



เปิดตัว
ขึ้นรูป
พร้อมตัวถัง

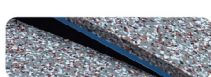

ถังหนา ความแข็งแรง
มากกว่าถัง 20 เท่า

#เวฟ...กำพิสูจน
คุณภาพดีจริง ไม่ใช่แค่โฆษณา



ถังเก็บน้ำบนดิน
LOFT STYLE • ป้องกันตะกอนน้ำ

ด้วยสโตร์ลอฟท์ที่ดูดีและทันสมัย เข้ากับบ้านได้ทุกสไตล์

Chyp LOFT



มันใจ! ไม่ยุบ ไม่ย้วย

- High UV12+
- ถังหนา ไร้รอยต่อ



ถังลดตะกอนน้ำ WAVE MAXFLOW ขนาด 1 นิ้ว

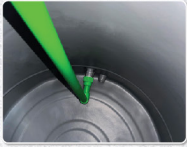

ระบบท่อภายใน PPR

20 YEARS WARRANTY รับประกัน 20 ปี



รุ่น (CHP สอฟท์) ลิต	กว้าง x สูง (cm.)	ราคา(บาท)
CHP LOFT-400	65 X 150	4,590.-
CHP LOFT-500	69 X 158	4,790.-
CHP LOFT-700	69.5 X 209	5,699.-
CHP LOFT-1000	91 X 178	6,090.-
CHP LOFT-1500	109 X 183	8,490.-
CHP LOFT-2000	116 X 215	9,390.-

LILY LOFT



- High UV12+
- ถังหนา ไร้รอยต่อ



ถังลดตะกอนน้ำ WAVE MAXFLOW ขนาด 1 นิ้ว



ระบบท่อภายใน PPR

20 YEARS WARRANTY รับประกัน 20 ปี



รุ่น (ลิลลี่ สอฟท์) ลิต	กว้าง x สูง (cm.)	ราคา(บาท)
LILY LOFT-1000	91 X 178	5,990.-
LILY LOFT-2000	115.5 X 216	9,290.-

Chang LOFT



- High UV12+
- ถังหนา ไร้รอยต่อ



ถังลดตะกอนน้ำ WAVE MAXFLOW ขนาด 1 นิ้ว

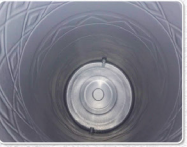

ภายในถัง

20 YEARS WARRANTY รับประกัน 20 ปี



รุ่น (ชาง สอฟท์) ลิต	กว้าง x สูง (cm.)	ราคา(บาท)
CHANG LOFT-500	77 X 131	4,390.-
CHANG LOFT-700	69 X 201	4,890.-
CHANG LOFT-1000	92.5 X 182	5,690.-
CHANG LOFT-1500	110 X 190	8,090.-
CHANG LOFT-2000	122 X 205	8,990.-
CHANG LOFT-3000	149 X 218	17,790.-
CHANG LOFT-4000	163 X 226	23,990.-
CHANG LOFT-5000	178 X 243	32,990.-



ถังเก็บน้ำบนดิน ราคาประหยัด • คู่คุณค่า



AVATAR

- นวัตกรรมใหม่ HD 990
- ถังหนา 3 ชั้น

Zeomic ฆ่าเชื้อแบคทีเรีย 99.99%



รุ่น (อวตาร) ลิต	กว้าง x สูง (cm.)	ราคา(บาท)
AVATAR-1000	94 X 186	5,990.-
AVATAR-2000	119 X 211	8,790.-



Jasmine

- นวัตกรรมใหม่ HD 980
- รับประกัน 15 ปี

STRONGER TRIPLE LAYER ถังหนาพิเศษ สามชั้น

รุ่น (จัสมีน) ลิต	กว้าง x สูง (cm.)	ราคา(บาท)
JASMINE-1000	94 X 188	4,190.-
JASMINE-2000	119 X 211	6,490.-



Pailin

- นวัตกรรมใหม่ HD 980
- รับประกัน 15 ปี

รุ่น (ไพลิน) ลิต	กว้าง x สูง (cm.)	ราคา(บาท)
PAILIN-1000	94 X 188	3,790.-
PAILIN-2000	119 X 211	5,790.-

รายการราคาเดียว

INNOVATIVE FITTING นวัตกรรมฟิตตึง ดับเบิ้ลล๊อค X2

- ✓ ป้องกันน้ำรั่วซึม
- ✓ เซอร์วิสง่าย
- ✓ ประหยัดเวลา
- ✓ ประหยัดเงิน

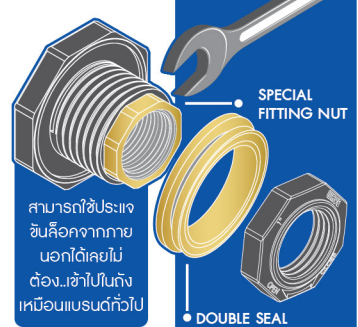

สามารถใส่ประแจ ขึ้นล๊อคจากภายนอกได้โดยไม่ต้องเข้าไปในถัง เหมือนแบรนด์ทั่วไป



NORDIC

- นวัตกรรมใหม่ HD 980
- รับประกัน 20 ปี
- ใช้งานได้นาน
- ลดเสียงใหม่ล่าสุด
- สีไม่ซีดจาง UV 12+

HD980 ใช้น้ำดื่มสะอาด

รุ่น (นอร์ดิก) ลิต	กว้าง x สูง (cm.)	ราคา(บาท)
NORDIC-1000	94 X 186	5,290.-
NORDIC-2000	119.5 X 211	7,290.-



Forest

- นวัตกรรมใหม่ HD 980
- รับประกัน 15 ปี
- ใช้งานได้นาน
- ลดเสียงใหม่ล่าสุด

HD980 ใช้น้ำดื่มสะอาด

รุ่น (เฟอเรสต์) ลิต	กว้าง x สูง (cm.)	ราคา(บาท)
FOREST-1000	94 X 186	3,590.-
FOREST-2000	119.5 X 211	5,590.-

INNOVA PLUS+ แข็งแรง • นาน • ยืดหยุ่น



ใหม่ !! ฟลักลิยลิก หุ่นปิดแน่น ปิดสนิท



LOWARA
a xylem brand

“แรงกว่าเท่าเสียง
เบาว่าที่เคย”

SERIES PUMP
LOWARA GENYO
MADE IN ITALY



แรงสะใจ

ทรงพลังสูงสุด ด้วย 6 โบริตสแตนเลส LOWARA 750W ให้ปริมาณน้ำสูงสุด 142ลิตร/นาที

II แรง



ไม่สะดุด

ใช้น้ำได้พร้อมกันหลายจุดไหลแรงต่อเนื่อง เหมาะกับ RAIN SHOWER และเครื่องทำน้ำอุ่น

II แรง



เงียบสุด

เสียงเบากว่าที่เคย ไร้เสียงรบกวนขณะทำงาน โดยประมาณ 52 เดซิเบล

II แรง



ไร้สนิม

เสื้อปั๊มและใบพัดสุด STAINLESS 304 ผ่านมาตรฐานน้ำดื่มยุโรป

II แรง



มั่นใจได้

ด้วยระบบป้องกันการ RUN DRY ป้องกันมอเตอร์ไหม้ ตัดการทำงานทันทีเมื่อขาดน้ำ

II แรง



ใช้งาน

ใช้งานกลางแจ้งได้ ทนแดด ทนฝน (MOTOR IP55/CONTROLLER IP65) รับประกันมอเตอร์ยาวนาน 10 ปี

II แรง

พลังแรงดันเต็ม 100
แต่กินไฟน้อย ร้อยละ 36.05

*รุ่น 3HM05S05SHVBE (400W) *รุ่น 5HM06S05SHVBE (750W)



ปริมาณน้ำที่ใช้ในการคำนวณเท่ากับ **13 ลิตร / นาที**

สูง(เมตร)	350W 3HM04/FF12	400W 3HM05/FF12	500W 3HM06/FF12	750W 5HM06/FF12
F5 18 m.	6 จุด	6 จุด	6 จุด	6 จุด
F4 15 m.	6 จุด	6 จุด	6 จุด	6 จุด
F3 12 m.	6 จุด	6 จุด	6 จุด	6 จุด
F2 10 m.	6 จุด	6 จุด	6 จุด	6 จุด
F1 5 m.	6 จุด	6 จุด	6 จุด	6 จุด



รุ่น LOWARA GENYO SERIES PUMP

3HM04/FF12 : 350W	17,790.-	17,490.-
3HM05/FF12 : 400W	18,390.-	17,990.-
3HM06/FF12 : 500W	19,490.-	18,990.-
5HM06/FF12 : 750W	22,290.-	21,490.-



SELECTION TABLE : ตารางการใช้งาน

Type pump single phase				Impelle จำนวนใบพัด	Noise [dB]	Flow Range (L/min)	HEAD Max (m.)	Q = Capacity อัตราไหล (ลิตร/นาที)								Customer Usage	Dimensions ขนาด (mm.)			Suction ฝอดู (นิ้ว)	Discharge ฝอดู (นิ้ว)	Weight น้ำหนัก (kgs.)
50 HZ. 220V 2800 RPM								20 L /min	29 L /min	38 L /min	47 L /min	56 L /min	65 L /min	73.3 L /min	W กว้าง		L ยาว	H สูง				
MODEL	Watt (วัตต์)	Hp (แรงม้า)	Am (แอมป์)	Head (m.)											ลักษณะบ้าน (ลิ้น)	จำนวนจุดใช้น้ำพร้อมกัน	W กว้าง	L ยาว	H สูง			
LOWARA 3HM04/FF12	350	0.47	2.47	28.7	27.3	25.5	23.0	20.0	16.1	11.8	1-3 ชั้น	1-6 จุด	153	356	375	1"	1"	10.3				
LOWARA 3HM05/FF12	400	0.53	2.75	35.2	33.4	31.0	27.9	24.0	19.1	13.7	1-4 ชั้น	1-6 จุด	153	376	375	1"	1"	10.3				
LOWARA 3HM06/FF12	500	0.67	3.09	41.5	39.3	36.2	32.3	27.5	21.7	15.1	1-5 ชั้น	1-6 จุด	153	396	375	1"	1"	10.3				
LOWARA 5HM06/FF12	750	1.00	4.80	40 L /min 41.5	57 L /min 59.1	74 L /min 76.3	91 L /min 92.7	108 L /min 110.1	125 L /min 127.4	142 L /min 145.7	1-5 ชั้น	1-11 จุด	165	430	375	1 1/4"	1"	12.3				

(**) ควรปรับตั้งตามค่าแนะนำของช่างและผู้ประกอบการใช้งาน



วิธีติดตั้ง
ปั๊มน้ำ



ผ่านการทดสอบคุณภาพน้ำ โดยตรวจสอบจากวัสดุและชิ้นส่วนของปั๊มน้ำตามมาตรฐานความปลอดภัยน้ำดื่มยุโรป





GOLD PREMIUM

WP | WPSF

ถังบำบัดเกรดพรีเมียม
วัสดุใหม่ 100%

ถังบำบัดรวมรีโออากาศ(WP)และเติมอากาศ(WPSF)



คุณสมบัติพิเศษ รุ่น WP,WPSF

- ถังไร้รอยต่อด้วยกระบวนการผลิตแบบ Rotational Molding ทนทานแข็งแรง
- ใช้วัตถุดิบใหม่ 100% ผ่านมาตรฐานอุตสาหกรรมเลขที่ 816-2556 เกรดคุณภาพ PTT. Hexene Co-Polymer C6 หนาจนทนกว่าถังทั่วไปถึง 20 เท่า
- สะดวกและประหยัดค่าใช้จ่ายในการติดตั้งถัง เพราะป่าถึงสูง ไม่ต้องต่อคอกิ่ง
- ป้องกันสัตว์เลื้อยคลาน ด้วยรูก่อขนาดเล็กและตัวกรองที่อัดแน่น
- รับประกันยาวนาน 5 ปี

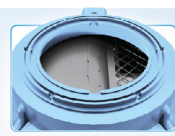

เส้นลึอกและแผ่นกันทากเต็มใบ ป้องกันทากลอย

*เอกลักษณ์เฉพาะ



เกลียวทองเหลือง 100% รูก้อล็ก,หนา



ถังหน้าไร้รอยต่อ ทนแรงกดดินแรงกดทับได้ดี



อุปกรณ์คุณภาพสูง

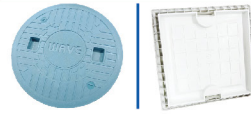

COVER ฝาปิด 2 แบบ
1.ฝาคลุมสำหรับติดตั้งในสวน
2.ฝาเปลี่ยนสำหรับปูกระเบื้อง
เลือกฝาอย่างใดอย่างหนึ่ง



FLEXIBLE JOINT 4x12 (inch)
ข้อต่ออ่อนยางธรรมชาติ พร้อมสายรัดคาดเลนส์ ไม่เป็นสนิม



BIO SEED หัวเชื้อจุลินทรีย์ ขนาดบรรจุ 1 กิโลกรัม



PALL RING MEDIA ตัวกรองชีวภาพประสิทธิภาพสูง

BLACK PREMIUM

ZAD

ถังบำบัดสุดแกร่งยอดนิยมน อันดับ 1
ทนทานกว่าใคร มั่นใจ 100%

ถังบำบัดรวมรีโออากาศ(ZAD)



คุณสมบัติพิเศษ รุ่น ZAD

- ถังไร้รอยต่อด้วยกระบวนการผลิตแบบ Rotational Molding ทนทานแข็งแรง
- ผ่านมาตรฐานอุตสาหกรรมเลขที่ 816-2556 เกรดคุณภาพ PTT. Hexene Co-Polymer C6 หนาจนทนกว่าถังทั่วไปถึง 20 เท่า
- สะดวกและประหยัดค่าใช้จ่ายในการติดตั้งถัง เพราะป่าถึงสูง ไม่ต้องต่อคอกิ่ง
- ป้องกันสัตว์เลื้อยคลาน ด้วยรูก่อขนาดเล็กและตัวกรองที่อัดแน่น
- รับประกันยาวนาน 3 ปี



เส้นลึอกและแผ่นกันทากเต็มใบ ป้องกันทากลอย

*เอกลักษณ์เฉพาะ



ป่าถึงสูงไม่เหมือนใคร ไม่ต้องช้อคมาเสริม



ถังหน้าไร้รอยต่อ ทนแรงกดดินแรงกดทับได้ดี



อุปกรณ์คุณภาพสูง



COVER ฝาปิดพลาสติกกลม ขนาด 50 cm.



FLEXIBLE JOINT 4x8 (inch)
ข้อต่ออ่อนยางธรรมชาติ พร้อมสายรัดคาดเลนส์ ไม่เป็นสนิม



PALL RING MEDIA ตัวกรองชีวภาพประสิทธิภาพสูง

Size(ลิตร)	ตารางการใช้งาน (คน)					Dimension	รวมรีโออากาศ			รวมเติมอากาศ				
	บ้านอาศัย		เฉพาะน้ำเสียจากครัว				IN-OUT (inch)	พื้น,กึ่งท้อ (cm.)	กว้างxสูง (cm.)	WP (ราคา)	ZAD (ราคา)	WPSF (ราคา)	พร้อมเครื่องเติมอากาศ (ลิตร)	ขนาดก้อเติมอากาศ (inch)
	บ้านอาศัย	สำนักงาน	โรงงาน	ร้านอาหาร	A B									
400	1	3	2	4	5		4-4"	84 , 81	90.5x103	5,090.-	3,890.-	13,490.-	28	1"
600	2	6	4	6	8		4-4"	103 , 99	99x124	5,490.-	4,190.-	14,690.-	28	1"
800	2	10	6	10	14		4-4"	105 , 99	111x122	5,890.-	4,490.-	15,890.-	28	1"
1000	3	12	9	15	21		4-4"	122 , 116	118x141	6,490.-	4,790.-	17,190.-	28	1"
1200	4	15	11	18	26		4-4"	128.5 , 125.5	126x147.5	6,890.-	5,890.-	18,390.-	45	1"
1600	5	20	15	25	35		4-4"	136.5 , 133	138x155	7,790.-	6,990.-	20,790.-	45	1"
2000	7	26	20	34	48		4-4"	148 , 145.5	151x165	11,190.-	9,890.-	24,490.-	60	1"
2500	9	30	25	42	62		4-4"	149 , 145.5	165x169	13,990.-	12,690.-	30,690.-	60	1"
3000	10	32	30	50	70		4-4"	170 , 165	171x189	21,390.-	20,890.-	36,790.-	80	1"
4000	12	40	36	60	84		4-4"	159 , 154	175x190	24,990.-	24,490.-	42,890.-	80	1"
5000	14	52	42	70	98	4-4"	175 , 171	185x225	28,590.-	27,990.-	48,990.-	100	2"	
6000	16	60	48	80	112	6-6"	166 , 161	220x220	32,090.-	31,390.-	55,090.-	120	2"	



ถังไฟเบอร์กลาส WAVE
คุณภาพอันดับ 1 มาตรฐานสากล

แบริดจ์
คุณภาพ
อันดับ 1



MEGA TANK & TREAT FIBERGLASS

ถังเก็บน้ำ-ถังบำบัดน้ำเสียไฟเบอร์กลาส

WAVE คือผู้ผลิตรายเดียวในประเทศไทย ที่มีเทคโนโลยีควบคุมคุณภาพในการพันเส้นใย (Intelligent control continuous Filament winding) แบบต่อเนื่องได้ถึง 3 Layers ด้วยระบบคอมพิวเตอร์ โดยพันเส้นใยรูปแบบ Geometric pattern ซึ่งสามารถกำหนดองศาได้อย่างแม่นยำสูงสุด สามารถทนทานต่อแรงกระแทก ได้ทั้งแนวตั้งและแนวนอน

WWTA : (Apple Shape) : ถังเก็บน้ำไฟเบอร์กลาสทรงแอปเปิ้ล

- ✓ เหมาะกับอาคารสำนักงาน
- ✓ รับประกัน 10 ปี

CAPACITY (Litre)	กว้างสุด (M)
2,500-5,000	1.69-2.01
กว้างกัน (M)	สูง (M)
1.45-1.86	1.77-2.20

WWTG : (Glass Shape) : ถังเก็บน้ำบนดินไฟเบอร์กลาสทรงถ้วยแก้ว

- ✓ เหมาะกับอาคารสำนักงาน
- ✓ รับประกัน 10 ปี

CAPACITY (Litre)	กว้างสุด (M)
500-5,000	1.18-1.95
กว้างกัน (M)	สูง (M)
0.80-1.60	0.95-2.30

สูง (H)

*ขนาดตัวถังใบรวมอุปกรณ์เสริม

WWTV : (Vertical Cylindrical Shape)
ถังเก็บน้ำไฟเบอร์กลาสทรงกระบอกตั้ง

- ✓ ถังเก็บน้ำไฟเบอร์กลาสหนา
- ✓ เหมาะกับอาคารสำนักงาน
- ✓ รับประกัน 10 ปี

ปริมาตร (M3)	ศูนย์กลาง (M)
1-100	0.90-3.50
สูง (M)	
1.64-11.80	

WVO / WWU : ถังเก็บน้ำบนดิน/ใต้ดินไฟเบอร์กลาส

สามารถสั่งได้ตามแบบและแผนหน้างานของลูกค้า ต่อใบจกยการใช้งานทุกพื้นที่

- ✓ ถังเก็บน้ำไฟเบอร์กลาสหนาเป็นพิเศษ
- ✓ เหมาะกับอาคารสำนักงานขนาดเล็กและใหญ่
- ✓ รับประกัน 10 ปี

ปริมาตร (M3)	กว้างสุด (M)
1-100	0.98-3.50
ยาว (M)	สูง (M)
1.68-11.75	1.05-3.70

WSN : ถังบำบัดน้ำเสียไฟเบอร์กลาส

สามารถสั่งได้ตามแบบและแผนหน้างานของลูกค้า ต่อใบจกยการใช้งานทุกพื้นที่

- ✓ ย่อยสลายของเสียได้อย่างมีประสิทธิภาพ
- ✓ ถังบำบัดน้ำเสียไฟเบอร์กลาสหนาเป็นพิเศษ
- ✓ เหมาะกับอาคารสำนักงานขนาดเล็กและใหญ่
- ✓ รับประกัน 10 ปี

ปริมาตร (M3)	กว้างสุด (M)
1-100	0.98-3.50
ยาว (M)	สูง (M)
1.68-11.75	1.05-3.70



WSA : ถังบำบัดน้ำเสียไฟเบอร์กลาส (ชนิดเติมอากาศ)

สามารถสั่งได้ตามแบบและแผนหน้างานของลูกค้า ต่อใบจกยการใช้งานทุกพื้นที่

- ✓ ย่อยสลายของเสียได้อย่างมีประสิทธิภาพ
- ✓ ใช้บิมเติมอากาศทำให้จุลินทรีย์เติบโตได้ดี
- ✓ เหมาะกับอาคารสำนักงานขนาดเล็กและใหญ่
- ✓ รับประกัน 10 ปี



**หมายเหตุ : ขนาดเครื่องเติมอากาศอาจมีการเปลี่ยนแปลงขึ้นอยู่กับปริมาณน้ำเสีย

ประสบการณ์ยาวนานกว่า 25 ปี

ได้รับความไว้วางใจ จากโครงการต่างๆ ระดับประเทศ กว่า 100 โครงการ พร้อมทีมงานออกแบบและบริการอย่างมืออาชีพ ลงมือทำพร้อมให้คำปรึกษาได้ครบจบในหนึ่งเดียว



บริการด้วยทีมงานมืออาชีพ
ขนส่งและเคลื่อนย้ายสินค้าด้วยรถบรรทุกติดเครน สามารถบริการขนย้ายถึง ไซต์ได้ทุกหน้างาน



เรากล้ารับประกันตัวถังถึง 10 ปี

ผ่านการทดสอบ 100% เพื่อการรับซื้อก่อนจัดส่งถึงหน้างาน วัสดุชั้นดีพิเศษสูง คุณภาพสูง



มันใจได้ คงทน แข็งแรง

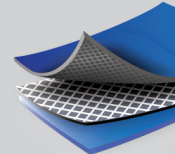

ชั้นภายนอกหนาถึง 3 ชั้น ป้องกัน UV และแรงกดทับ



ถังไร้รอยต่อด้วยการ Filament ระบบคอมพิวเตอร์ที่ทันสมัย



ฝาปิดพลาสติก ABS แข็งแรง ไม่เป็นสนิม



SCAN ME

แถมฟรีอุปกรณ์เสริม



ปริมาตร (M3)	กว้างสุด (M)
1-100	0.98-3.50
ยาว (M)	สูง (M)
1.68-11.75	1.05-3.70



FIBERGLASS TANK PROJECTS





WAVE KIT

ถังดักไขมัน วางใต้ซิงค์ได้ ฝังดินก็ได้



รุ่น โดโนเสาร์

**เหยียบ
ไม่แตก**

*84 kg

เพิ่มปริมาณจริง
10% (16.5 ลิตร)

3
WARRANTY
YEARS

คุณสมบัติพิเศษ

- (A1,2) ฝาและตัวถังผลิตจาก PTT HEXENE CO-POLYMER C6 ความเหนียวและทนทานสูงสุด
- (B) มาพร้อมยางซีลคุณภาพสูง ป้องกันแมลง และบล็อกกลิ่น *เฉพาะ: WAVE KIT
- (C) BASKET FILTER ตะกร้าดักเศษอาหาร ถอดล้างได้
- (D) ยึดหดได้จริง ระบายสะดวก FLEXIBLE DRAIN OUTLET ท่อยื่นระบายไขมัน 50 CM.
- (E) ข้อต่ออย่าง+สายรัดสแตนเลส ผลิตจากยางธรรมชาติ มีความยืดหยุ่นสูง

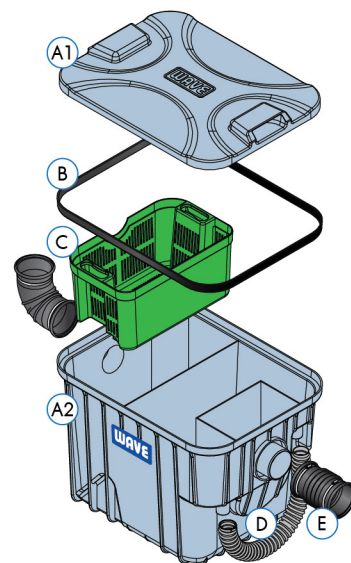

ฝาและตัวถัง

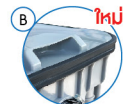

ซีลป้องกันกลิ่น



ตะกร้าดักเศษอาหาร

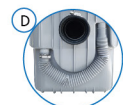

ท่อระบายไขมัน



ข้อต่ออย่าง+สายรัดสแตนเลส

ถอดล้างได้ | ติดตั้งง่าย

ล้างทำความสะอาดได้ทุกชิ้นส่วน | ฝังใต้ดินก็ได้ ติดใต้ซิงค์ก็ได้



WKE

1
WARRANTY
YEAR



WGT

1
WARRANTY
YEAR

Size(ลิตร)	ขนาด(cm)	WAVE KIT	WKE	WGT
15	32*45*32	1,490.-	1,090.-	-
30	38*47*48	-	-	2,490.-
60	48*66*49	-	-	3,090.-
140	56*98*50	-	-	5,090.-



56ติดต่อ

ACCESSORIES (อุปกรณ์เสริม)



ITALY DESIGN

ลูกลอยทองเหลืองแท้ 100%

รับประกัน
สินค้าซื้อแบบยกยี่สิบ 99.99%

Size(inch) Price
1 : 590.-



ITALY DESIGN

ลูกลอยทองเหลืองแท้ 100%

Size(inch) Price
1/2 : 350.-
3/4 : 420.-
1 : 480.-



WAVE BIO SEED

หัวเชื้อจุลินทรีย์

Size : Price
150 g. : 79.-
1 Kg. : 150.-



WAVE MAXFLOW

วาล์วลูกกลอยควบคุมน้ำ

Size(inch) Price
1/2 : 200.-
3/4 : 220.-
1 : 240.-



WAVE PRE FILTER

ตัวกรองน้ำใช้ชนิดต้น

Size(inch) Price
1/2 : 155.-
3/4 : 165.-
1 : 175.-



NITTO AIR BLOWER SERIES

เป่าอากาศประสิทธิภาพ แรงดันสูงพร้อมใช้งาน

Model : Price
LA-45C : 5,390.-
LA-60B : 8,990.-
LA-80B : 9,790.-
Model : Price
LA-100A : 14,490.-
LA-120A : 14,990.-
LAM-200 : 28,390.-



FLEXIBLE JOINT

ข้อต่ออ่อนยางธรรมชาติ

Size(inch) : Price
2*12 : 240.-
3*12 : 300.-
4*8 : 300.-
4*12 : 360.-
5*12 : 510.-
6*12 : 660.-



PALL RING MEDIA

ตัวกรองชีวภาพ

Model : Price
wm 102 : 6.-



ฝาปิดเหลี่ยมปูกระเบื้อง

52 CM รวมฐาน
40 CM ฝาปิด

Price : 660.-



WIRE ROPE

สายสลิง

Price : 1,200.-



ฝาปิดพลาสติกกลม

50 CM รวมฐาน
ติดตั้งในสวน

Price : 660.-



ฝาปิดเหล็กกลม

เหล็กหนา แข็งแรง

Model : Price
WC 50 ci : 1,900.-
WC 60 ci : 3,600.-



INNOVATIVE FITTING ฟัดตั้งสำหรับถังเก็บน้ำ

รุ่น AVATAR/JASMINE/PAILIN/NORDIC/FOREST

Size(inch) : Price
1 : 250.-
2 : 350.-



ฝาปิดถังเก็บน้ำชนิดพลาสติกสำหรับรุ่น

รุ่น AVATAR/JASMINE/PAILIN/NORDIC/FOREST

• ฝาปกคลุม หมดปัญหา มด แมลง
Price : 660.-

40
แอมแปร์
รุ่นต่างๆ



เครื่องกรองน้ำ

WAVE จัดจำหน่ายเครื่องกรองน้ำคุณภาพสูงมานานกว่า 20 ปี



WAVE

3M Authorized Distributor

บริษัท เวิลด์วอเตอร์ จำกัด ผู้แทนจำหน่าย 3M เครื่องกรองน้ำ ประเทศไทย

น้ำสะอาด
เริ่มต้นที่ **0.56** บาท
ปิดตัวไปแค่ **0.33** บาท



คุณภาพชั้นนำ มาตรฐานระดับสากล

Shower Filter	AP902	4WH	Membrane	Undersink-Large	Undersink	Counter top	Ctm 01	DIY
2,290 บาท ราคาปกติ 2,990	12,490 บาท ราคาปกติ 14,990	6,890 บาท ราคาปกติ 7,290	21,990 บาท ราคาปกติ 23,900	12,890 บาท ราคาปกติ 15,990	7,490 บาท ราคาปกติ 8,990	5,490 บาท ราคาปกติ 7,590	Ctm 01 4,090 บาท ราคาปกติ 7,180	3,590 บาท ราคาปกติ 4,390
ติดตั้งเสริมสำหรับน้ำอาบ	ติดตั้งสำหรับน้ำใช้ทั้งบ้าน		ติดตั้งแยกสำหรับดื่ม Installation by Technician PREMIUM		ติดตั้งกับก๊อกน้ำที่มีอยู่ (ไม่มีการเจาะ) Installation Do it Yourself ADVANCE			ติดตั้งกับก๊อกน้ำที่มีอยู่ (ไม่มีการเจาะ) Installation Do it Yourself BASIC
DWS2500T-CN			DWS2500T-CN	DWS160-L	AP EASY CYST-FF	COUNTERTOP		AP EASY COMPLETE



WEBSITE

Shower Filter	AP902	4WH	Membrane	Undersink-Large	Undersink	Counter top/Ctm 01	DIY	
ครอบครัวขนาด เล็ก 2-3 คน	ครอบครัวขนาด กลาง 3-6 คน	ครอบครัวขนาด เล็ก 2-3 คน	เหมาะกับคุณแม่ ตั้งครรภ์และลูกน้อย	ครอบครัวขนาดใหญ่ 7-15 คน สำหรับดื่ม-ประกอบอาหาร ร้านอาหารขนาดเล็ก-กาแฟ	สำนักงาน 7-15 คน ครอบครัวขนาดกลาง 3-6 คน สำหรับดื่ม-ประกอบอาหาร	ครอบครัว ขนาดเล็ก 2-4 คน	ครอบครัว ขนาดเล็ก 1-3 คน	
ปริมาณการกรองสูงสุด	50,000 ลิตร	300,000 ลิตร	200,000 ลิตร	2,839 ลิตร	22,712 ลิตร	7,571 ลิตร	2,839 ลิตร	
อัตราการไหล	8 ลิตร/นาที	75.7 ลิตร/นาที	38 ลิตร/นาที	2.85 ลิตร/นาที	9.4 ลิตร/นาที	5.7 ลิตร/นาที	2 ลิตร/นาที	
เทคโนโลยีการกรอง และขนาดไมครอน	ชั้นตอน 1	5 ไมครอน	5 ไมครอน	5 ไมครอน	ชั้นตอน 1 : โพลีพรพิลีน ความละเอียด 3 ไมครอน เพื่อดักจับตะกอนขนาดเล็ก	0.2 ไมครอน ด้วยเทคโนโลยี 'IMPACT' หลายชั้นตอนในหนึ่งเดียว	0.5 ไมครอน 2 ชั้นตอนในหนึ่งเดียว	0.5 ไมครอน 2 ชั้นตอนในหนึ่งเดียว
	ชั้นตอน 2	สาร KDF ที่ใช้เทคโนโลยี การแลกเปลี่ยนไอออน เพื่อการดักจับคลอรีน และสารโลหะหนัก ที่มากับน้ำ	โพลีพรพิลีน ฟิล์มจับ เพื่อดักจับตะกอน	ชั้นตอน 2 0.2 ไมครอนเมมเบรน ด้วยเทคโนโลยี 'IMPACT' การร่อนกัมมันต้อัดแท่ง สติลลิตรเฉพาะ:3เอ็ม เมมเบรนเกรด อุตสาหกรรมยา LifeASSURE สติลลิตรเฉพาะ:3เอ็ม ความละเอียด 0.2 ไมครอน เพื่อประสิทธิภาพสูงสุด ในการกำจัดเชื้อโรค และแบคทีเรีย ด้วยเมมเบรน ถึง 2 ชั้น เพิ่มพื้นที่ผิว ในการกรองและอัตราการไหลได้ดียิ่งขึ้น	- โพลีพรพิลีนเพื่อดักจับตะกอน - การร่อนกัมมันต้อัดแท่ง สติลลิตรเฉพาะ: 3 เอ็ม เมมเบรนเกรด อุตสาหกรรมยา LifeASSURE สติลลิตรเฉพาะ:3เอ็ม ความละเอียด 0.2 ไมครอน เพื่อประสิทธิภาพสูงสุด ในการกำจัดเชื้อโรค และแบคทีเรีย ด้วยเมมเบรน ถึง 2 ชั้น เพิ่มพื้นที่ผิว ในการกรองและอัตราการไหล ได้ดียิ่งขึ้น	- โพลีพรพิลีนเพื่อดักจับตะกอน - การร่อนกัมมันต้อัดแท่ง สติลลิตรเฉพาะ: 3 เอ็ม	- โพลีพรพิลีนเพื่อดักจับตะกอน - การร่อนกัมมันต้อัดแท่ง สติลลิตรเฉพาะ:3เอ็ม	- โพลีพรพิลีนเพื่อดักจับตะกอน - การร่อนกัมมันต้อัดแท่ง สติลลิตรเฉพาะ: 3 เอ็ม
น้ำเข้า-ออก	1/2นิ้ว-เกลียวใน (ทั้งขาเข้า-ขาออก)	1นิ้ว-เกลียวใน (ทั้งขาเข้า-ขาออก)	3/4-เกลียวใน (ทั้งขาเข้า-ขาออก)	ข้อต่อขาเข้า (1/2นิ้ว-เกลียวใน) /ขาออกเป็นก๊อกน้ำดื่ม	ข้อต่อขาเข้า (1/2นิ้ว-เกลียวใน) /ขาออกเป็นก๊อกน้ำดื่ม	ข้อต่อขาเข้า (1/2นิ้ว-เกลียวใน) /ขาออกเป็นก๊อกน้ำดื่ม	ใช้หัวเปียงก๊อกน้ำ	ใช้หัวเปียงก๊อกน้ำ
	(ปริมาณที่กรองได้อ้างอิง ตามผลการทดสอบจากสถาบัน NSF ตามมาตรฐาน NSF 42		NSF ตามมาตรฐาน NSF 42		และ: 53 ทั้งนี้ขึ้นอยู่กับสภาพความขุ่นของน้ำขาเข้า)			
ระยะเวลาที่แนะนำ ให้เปลี่ยนไส้กรอง	6 เดือน - 1 ปี	1* ปี	1* ปี	1* ปี	1* ปี	1* ปี	1* ปี	
กว้าง x สูง	7 x 17 ซม.	11.4 x 63.7 ซม.	10 x 41.2 ซม.	30.48 x 43.18 ซม.	10 x 41.2 ซม.	9 x 38.1 ซม.	19 x 36 ซม. / 7 x 34 ซม. *Ctm01	7.5 x 32 ซม.
มาตรฐานที่รองรับ	เทียบ NSF-177, FDA CFR-21	NSF 42, FDA CFR-21	NSF 42	NSF-42, NSF-53, FDA CFR-21				
จุดเด่น	ติดตั้งง่าย	ใช้พื้นที่ในการติดตั้งน้อยด้วยการเพิ่มพื้นที่ผิวในการกรองด้วยเทคโนโลยีฟิล์มจับ การกรองที่ละเอียดและอัตราการไหลที่เร็วที่สุด	ใช้พื้นที่ในการติดตั้งน้อย เหมาะสำหรับบ้านขนาดเล็กและคอนโด	เพิ่มพื้นที่ผิวในการกรองด้วยเทคโนโลยีฟิล์มจับ และ การกรอง 2 ชั้นตอน ทำให้มั่นใจในคุณภาพน้ำสูงสุด LED Indicator	เพิ่มพื้นที่ผิวในการกรองด้วยเทคโนโลยีฟิล์มจับ การกรองที่ละเอียดและอัตราการไหลที่เร็วขงกว่า	ประหยัดพื้นที่ การกรองที่ละเอียดและอัตราการไหลที่เร็ว	ติดตั้งตัวเครื่องง่าย ไม่จำเป็นต้องเจาะผนัง รูปทรงสวยงาม	ติดตั้งตัวเครื่องง่าย ไม่จำเป็นต้องเจาะผนัง เล็กกะทัดรัด
		7,590 บาท ราคาปกติ 7,590 บาท	4,290 บาท ราคาปกติ 4,990 บาท	3,090 บาท ราคาปกติ 4,190 บาท	7,390 บาท ราคาปกติ 9,900 บาท	2,990 บาท ราคาปกติ 2,990 บาท	1,790 บาท ราคาปกติ 2,000 บาท	2,200 บาท ราคาปกติ 2,900 บาท
	3M ไส้กรองน้ำ (Refill)	3M ไส้กรองน้ำ รุ่น สำหรับใช้ทั้งบ้าน ดัชนีการไหลสูง (Flow 75.7 ลิตร/นาที)	3M ไส้กรองน้ำ รุ่น สำหรับใช้ทั้งบ้าน ดัชนีการไหลสูง (Flow 75.7 ลิตร/นาที)	3M ไส้กรองน้ำ รุ่น สำหรับใช้ทั้งบ้าน ดัชนีการไหลสูง (Flow 75.7 ลิตร/นาที)	3M ไส้กรองน้ำ รุ่น สำหรับใช้ทั้งบ้าน ดัชนีการไหลสูง (Flow 75.7 ลิตร/นาที)	3M ไส้กรองน้ำ รุ่น สำหรับใช้ทั้งบ้าน ดัชนีการไหลสูง (Flow 75.7 ลิตร/นาที)	3M ไส้กรองน้ำ รุ่น Counter Top ความละเอียด 0.5 ไมครอน	3M ไส้กรองน้ำ รุ่น Ctm 01 ความละเอียด 0.5 ไมครอน

* ระยะเวลาในการเปลี่ยนไส้กรอง ขึ้นอยู่กับคุณภาพน้ำประปาขาเข้าและปริมาณน้ำที่กรอง